

BEKA-MAX



### Test: fordeler.



Enkleste test utføres ved å bytte ut inngangskoblingen med en smørenippel. Går det å trykke inn fett uten å benytte mye kraft, er den og systemet i orden. Om ikke, skru løs en og en slange på utløpene til den fungerer. Om den fortsatt ikke fungerer er det selve fordeleren som står. Fungerer fordelerne når alle slangene er løsnet sitter feilen i slange/smørepunkt. Høyere trykk i en slange enn i de andre indikerer at feilen er tilknyttet denne.

### Slangemontasje



Kutt slange så det blir rett og rent kutt.

Skruehylsen skrues mot urs

(links) inn på slangen (12mm nøkkel).

Skrue til slangen tar imot inne i hylsen, skru

deretter 1,5-2 omdreininger tilbake, slik at

det blir klaring på ca.11mm. Pass på at

det ikke slangen blir

vrid.

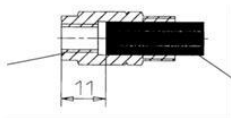

Skrue så rørenden inn i skruhylsen.

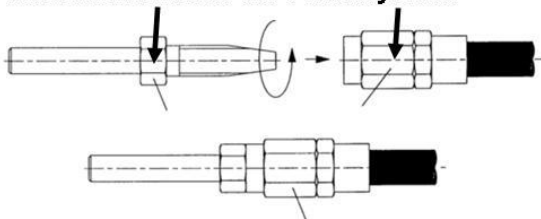

## ELBA AS

### TIPS !!

Sørg alltid for at maskinen er smurt opp manuelt før sentralsmøringen monteres.

Sjekk montasje skjema mot virkelig smørepunkter, ring oss om noe ikke stemmer.

Renslighet er et "must", forurensing stopper systemet.

Sjekk hver fordeler, en etter en, under montasjen. Se test : fordeler.

Sjekk at timer innstillingen stemmer.

Prøvekjør anlegget og maskinen så alt fungerer tilfredsstillende.

Fyll opp pumpen med fett beregnet for sentralsmøreanlegg. Prøv vårt **MAX-2-LUBE CA EP2**. Perfekt for anleggsbransjen.

### MAX-2-LUBE® CA EP2

WWW.ELBA.NO

TEL. 32 25 20 30



# ELBA AS

Tlf. 32 25 20 30

...quality made by **BEKA-MAX**



# BEKA-MAX



## SENTRALSMØREANLEGG

### MONTASJE TIPS

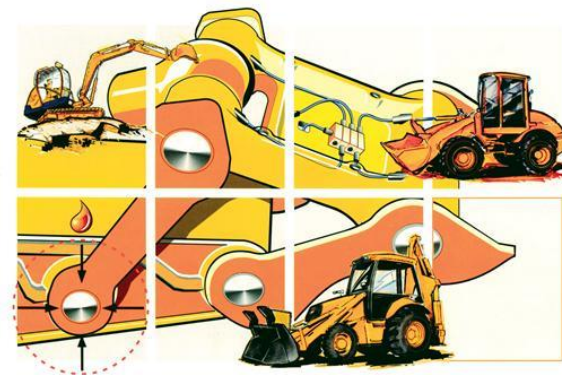

# ELBA AS

Tlf. 32 25 20 30

## ELEKTRISK KABEL OG BRYTER

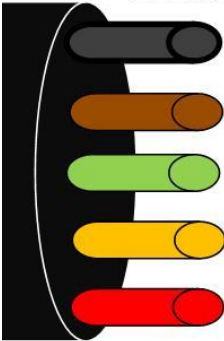

PLUSS +

MINUS -

GRØNN LAMPE FUNKSJON

EKSTRA SMØRING

RØD LAMPE FUNKSJON

Kippschalter 24V  
1000913135

7 GRØNN  
2 ORANGE  
9 RØD  
3,8,10 SORT +



8 GRØNN  
2 ORANGE  
6 RØD  
3,7 SORT +

Taster 12V  
1000913494  
Taster 24V  
1000913495

N GRØNN  
4 ORANGE  
3 og P SORT +

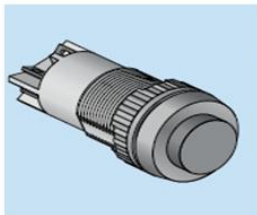
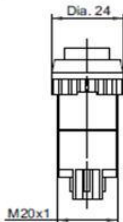

## BYTTE/FLYTTE PUMPEELEMENT

5 3.0 Rev.

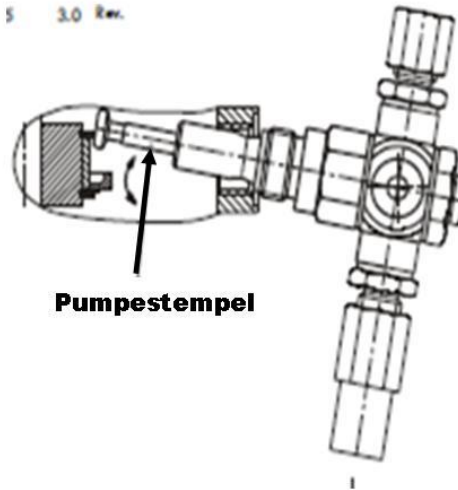

Pumpestempel

Stopp pumpen med "slikkepotten" i tanken på motsatt side for pumpeelementet.

Skru løs elementet og vipp denne ned for å få med pumpe stemplet ut av eksenteren. Trekk ut og sjekk at stemplet følger med. Om ikke benytt en nebbtang å ta ut denne .

På det nye elementet, trekk stemplet litt ut og monter hele pumpeelementet skrått opp, vipp ned og skru lett til med hånden.

Sett på strøm og test pumpen.

Pumper den fett, trekk til med fastnøkkel. Om ikke gjenta stegene over.

# BEKA-MAX



Plugge et utløp /sammenkoble to utløp (doble mengden).

Plugg aldri et utløp uten å fjerne SW2 stiften mellom utløpene. Ved å fjerne denne vil mengden fra plugged side ( SW 5 ) overføres til andre siden av elementet

2 outlets per distributor element (standard type) PLUGG SW 2 2MM UNBRAKO

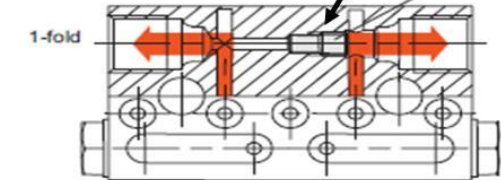

1 outlet per distributor element PLUGG SW 5 5MM UNBRAKO

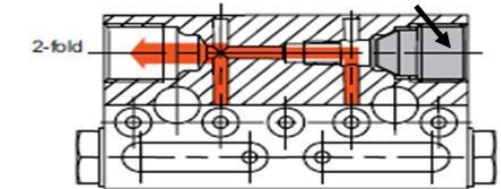

Sammenkobling av elementer/utløp. Under viser forskjellige eksempler.

